

KUKA

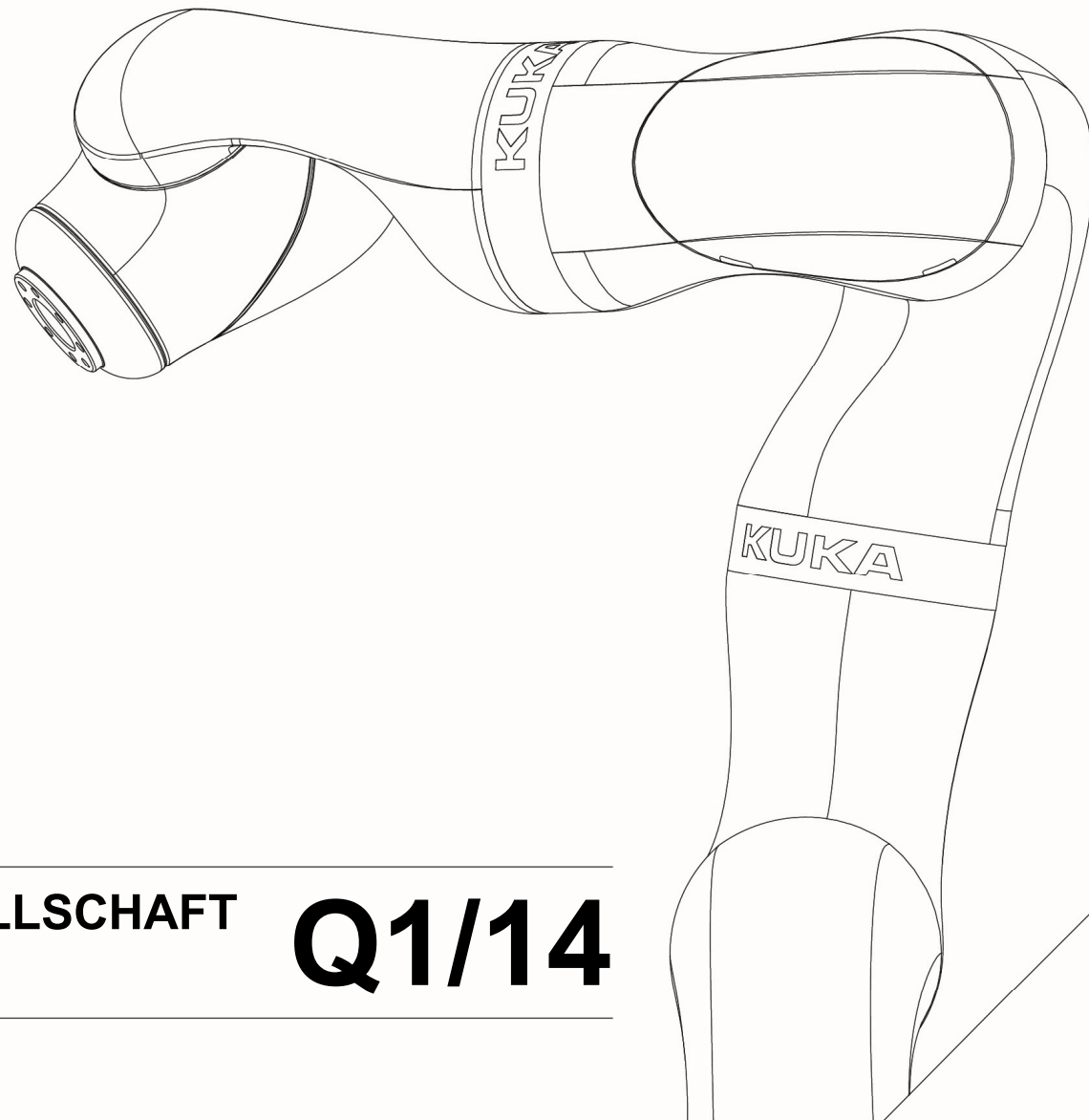

KUKA AKTIENGESELLSCHAFT

07.05.2014

Q1/14

Highlights Q1/14¹

KUKA startet stark in 2014

- **Auftragseingänge** steigen um 27,4% auf Rekordniveau von 615,2 Mio. €
 - Auftragseingänge durch neu erworbene Unternehmen¹: 39,6 Mio. €
 - Book-to-Bill Ratio: 1,33 (Q1/13: 1,11)
- **Umsatzerlöse** bei 462,5 Mio. €; plus 6,1% gegenüber Vorjahr
- **EBIT** mit 27,1 Mio. € nahezu auf Vorjahresniveau (Q1/13: 28,4 Mio. €) trotz Integrationsaufwand für die Reis-Gruppe
 - **EBIT-Marge** bei 5,9% (Q1/13: 6,5%)
- **Ergebnis nach Steuern** mit 12,2 Mio. € leicht unter Vorjahr (Q1/13: 14,5 Mio. €)
- **Free Cashflow** steigt trotz höherer Investitionen von 15,5 Mio. € (Q1/13) auf 22,0 Mio. € (Q1/14)
- **Guidance 2014** bestätigt: Umsatz 1,9-2,0 Mrd. € und EBIT-Marge rund 6,0%

1) Inkl. Reis-Gruppe und Alema seit Q1/14



Konzern Auftragseingang¹

Sehr hohe Kundennachfrage in Q1/14

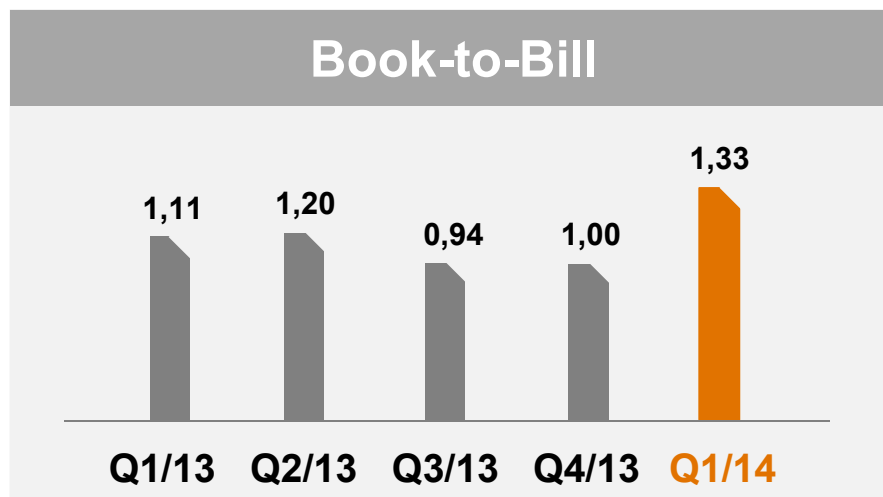
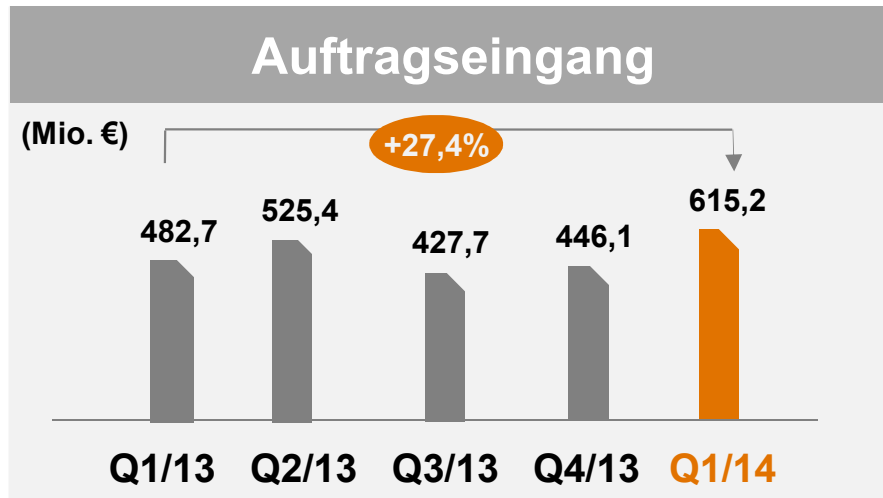

Entwicklung

- Höchster Auftragseingang in einem Quartal
 - Akquisitionen¹ tragen 39,6 Mio. € in Q1/14 bei
- Anteil Auftragseingang aus China steigt von 11,1% (Q1/13) auf 15,8% (Q1/14)
- Hohe Nachfrage aus den Segmenten Automotive und Flugzeugbau
- Book-to-Bill verbessert und deutlich über 1 (1,33)

1) Inkl. Reis-Gruppe und Alema seit Q1/14

Konzern Umsatz¹

Umsatz profitiert von starken Auftragseingängen

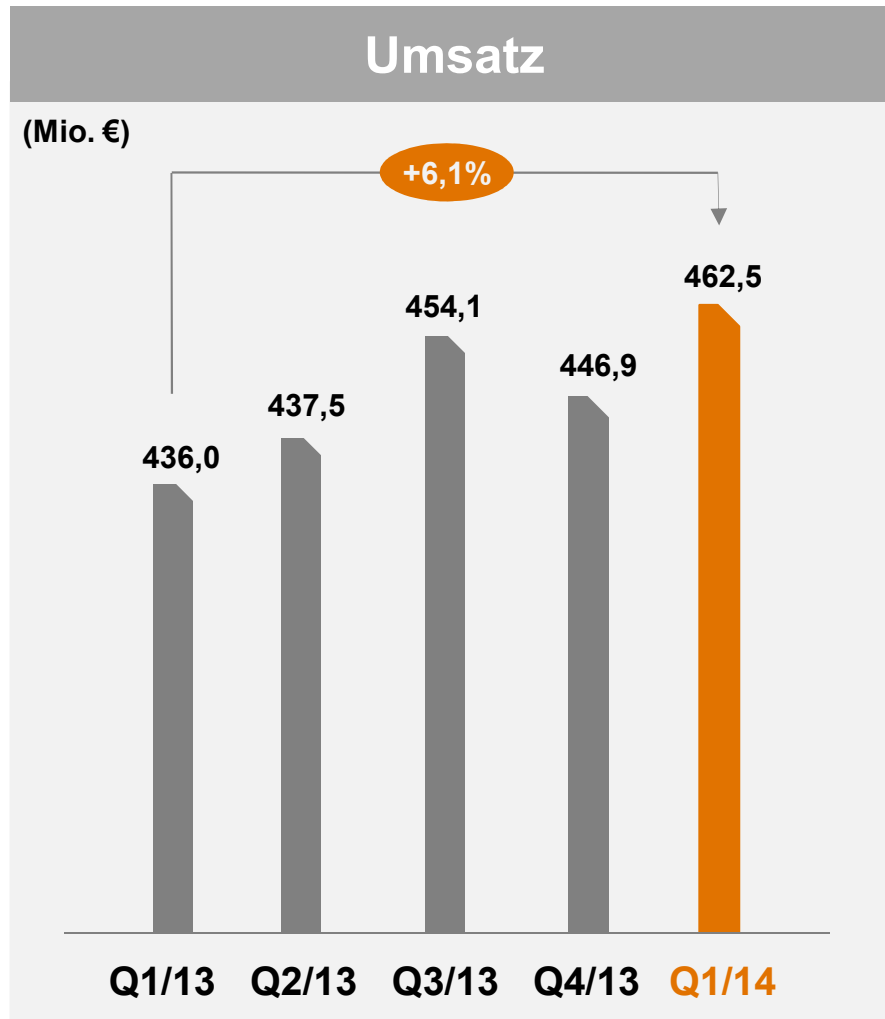

Entwicklung

- Umsatz steigt um 6,1% auf 462,5 Mio. €
- Auftragsbestand mit 1.186,7 Mio. € auf Rekordniveau
 - Reis-Gruppe und Alema mit einem Auftragsbestand von 62,8 Mio. € konsolidiert

1) Inkl. Reis-Gruppe und Alema seit Q1/14



Konzern Profitabilität¹

EBIT-Marge durch Integration Reis-Gruppe geprägt

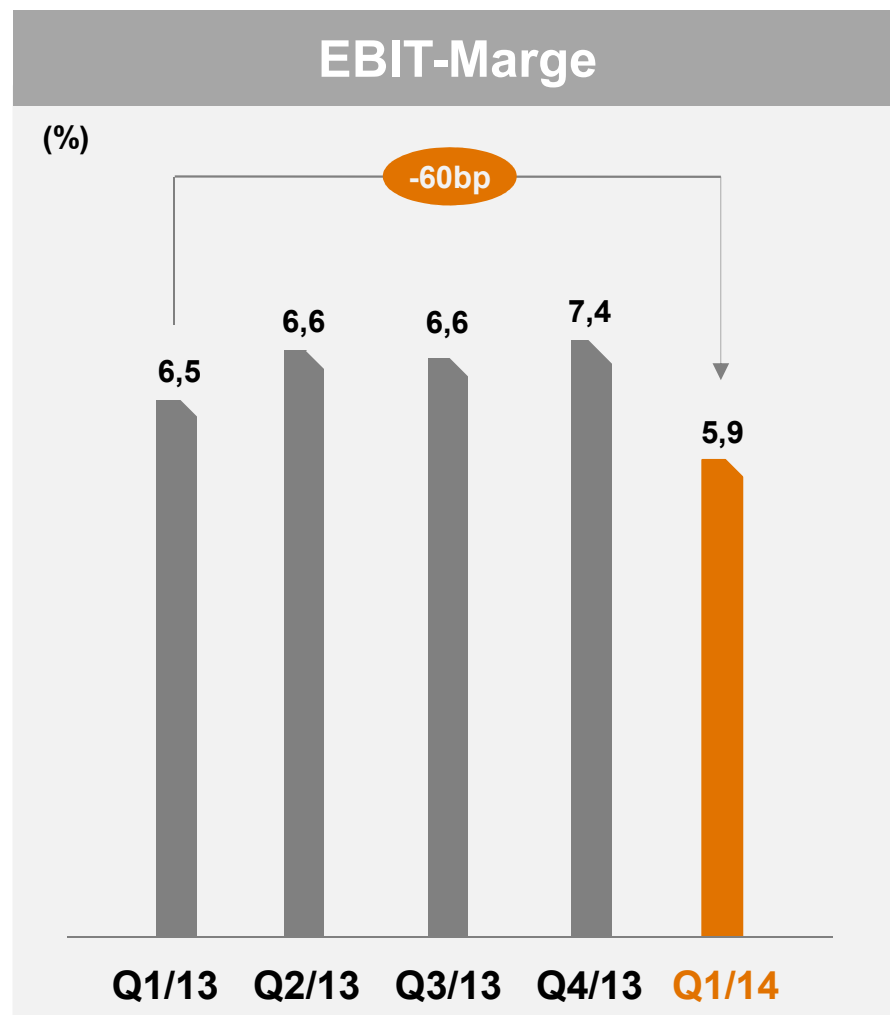

- Entwicklung**
- EBIT reduziert sich nur geringfügig von 28,4 Mio. € (Q1/13) auf 27,1 Mio. € (Q1/14) trotz Integrationsaufwand für Reis Gruppe
 - EBIT Marge von 5,9% in Q1/14 unterstützt Margen-Erwartung für das Gesamtjahr 2014

1) Inkl. Reis-Gruppe und Alema seit Q1/14

Konzern Finanzergebnisse¹

Kennzahlen Q1/14

(Mio. €)	Q1/13	Q1/14	Delta
Auftragseingang	482,7	615,2	27,4%
Umsatzerlöse	436,0	462,5	6,1%
Bruttoergebnis	105,4	108,0	2,5%
Anteil an den Umsatzerlösen	24,2%	23,4%	-
EBITDA	36,2	37,3	3,0%
Anteil an den Umsatzerlösen	8,3%	8,1%	-
Ergebnis vor Zinsen und Steuern (EBIT²)	28,4	27,1	-4,6%
Anteil an den Umsatzerlösen	6,5%	5,9%	-
Investitionen	9,0	14,1	56,7%
Nettoliquidität (31.03.)	62,5	150,1	-
Mitarbeiter (31.03.)	7.240	9.392	29,7%
Cash Earnings	30,2	32,6	7,9%
Cashflow aus laufender Geschäftstätigkeit	24,4	49,7	-
Free Cashflow	15,5	22,0	41,9%

1) Inkl. Reis-Gruppe und Alema seit Q1/14 2) Bereinigt um im Betriebsergebnis enthaltene Finanzierungskosten (IAS 23 R)

Robotics und Systems¹

Gute Entwicklung in Q1/14

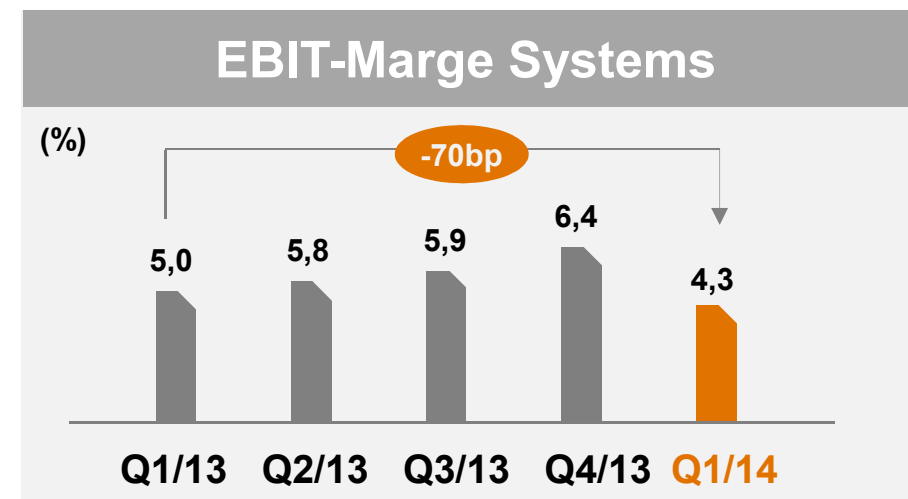
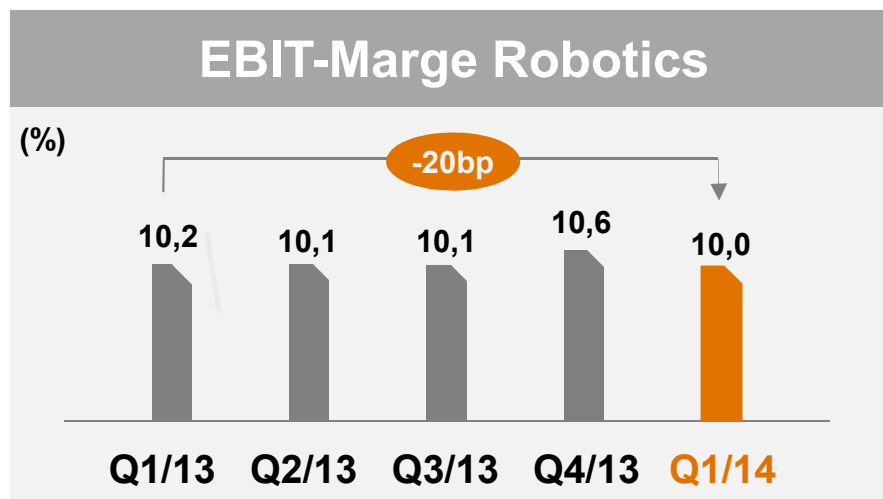
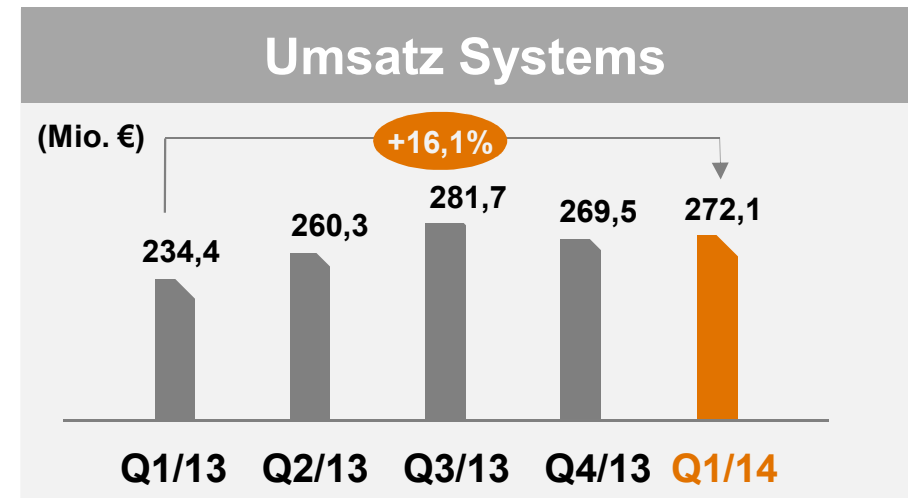
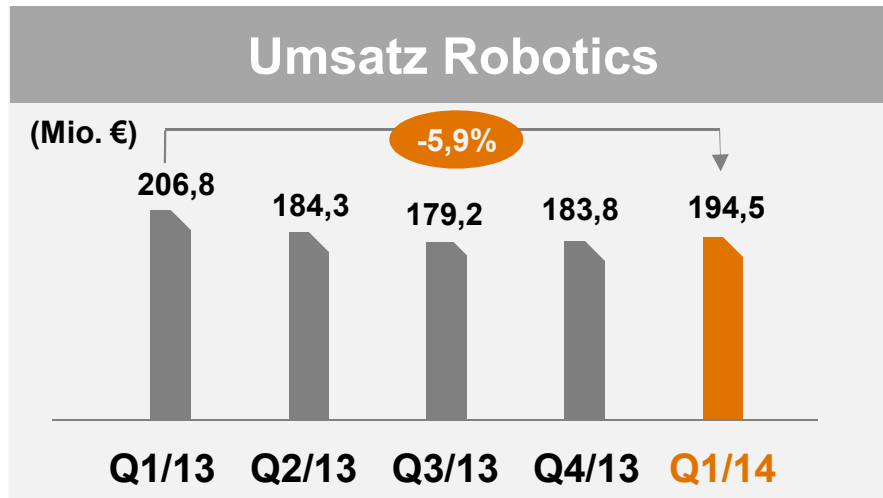

1) Inkl. Reis-Gruppe und Alema seit Q1/14

Ausblick 2014¹

Erwartung Umsatz und EBIT-Marge



1,9 – 2,0 Mrd. €

Umsatz



~6,0%

EBIT-Marge

1) Inkl. Reis-Gruppe und Alema

Disclaimer

Die Präsentation enthält in die Zukunft gerichtete Aussagen, welche auf Annahmen und Schätzungen der Unternehmensleitung der KUKA Aktiengesellschaft beruhen. Auch wenn die Unternehmensleitung der Ansicht ist, dass diese Annahmen und Schätzungen zutreffend sind, können die künftige tatsächliche Entwicklung und die künftigen tatsächlichen Ergebnisse von diesen Annahmen und Schätzungen aufgrund vielfältiger Faktoren erheblich abweichen.

Zu diesen Faktoren können beispielsweise die Veränderung der gesamtwirtschaftlichen Lage, der Wechselkurse und der Zinssätze sowie Veränderungen innerhalb der Märkte gehören. Die KUKA Aktiengesellschaft übernimmt keine Gewährleistung und keine Haftung dafür, dass die künftige Entwicklung und die künftig erzielten tatsächlichen Ergebnisse mit den geäußerten Annahmen und Schätzungen übereinstimmen werden.

© Copyright 2014 – KUKA Aktiengesellschaft – All rights reserved.



IAS 23 R

Überleitung EBIT

(Mio. €)	Q1/13	Q2/13	Q3/13	Q4/13	Q1/14
Betriebsergebnis	27,2	27,8	28,3	30,4	26,4
Überleitung zum Ergebnis vor Zinsen und Steuern (EBIT)					
in den Umsatzkosten enthaltene Finanzierungskosten	1,2	1,2	1,7	2,6	0,7
Ergebnis vor Zinsen und Steuern (EBIT)¹	28,4	29,0	30,0	33,0	27,1

1) Bereinigt um im Betriebsergebnis enthaltene Finanzierungskosten (IAS 23 R)

