

KUKA

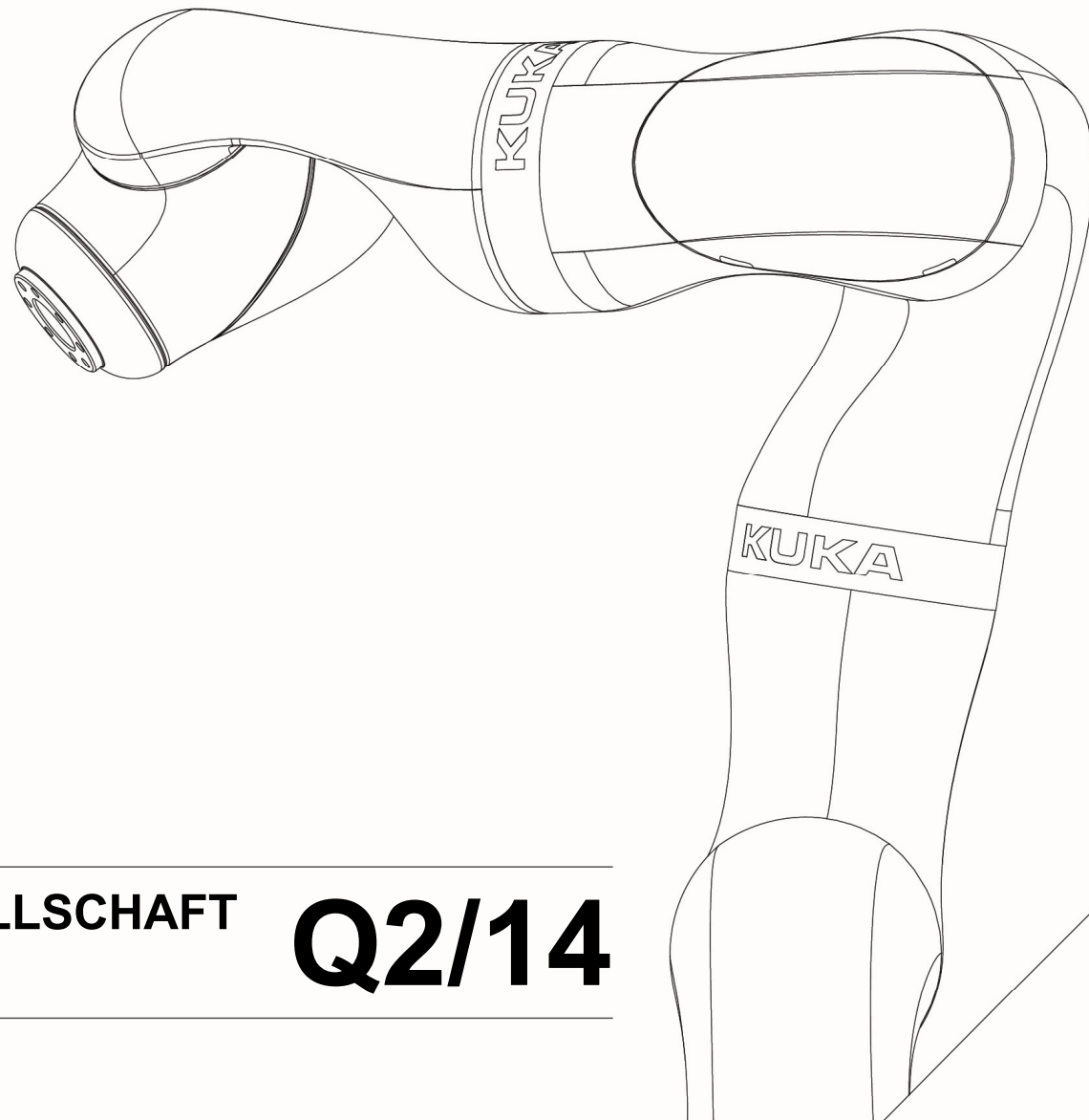

KUKA AKTIENGESELLSCHAFT

06.08.2014

Q2/14

Highlights Q2/14¹ und H1/14¹

KUKA – starkes profitables Wachstum

- **Auftragseingänge** steigen in H1/14 um 17,6% auf insgesamt 1.185,7 Mio. €
 - Reis-Gruppe und Alema erzielen einen Auftragseingang von 85,0 Mio. € in H1/14
- **Umsatzerlöse** bei 968,6 Mio. € plus 10,9% in H1/14
 - Q2/14: Umsatzerlöse wachsen um 15,7% auf 506,1 Mio. €
- Trotz der Integration und Restrukturierung der Reis-Gruppe liegt die **EBIT-Marge** mit 6,3% in H1/14 nur leicht unter dem Vorjahr
 - EBIT-Marge in Q2/14 bei 6,7%
- **Ergebnis nach Steuern** liegt bei 22,5 Mio. € in H1/14 nach 27,0 Mio. € in H1/13
 - Vorzeitige Kündigung der Hochzinsanleihe führt zu 17,7 Mio. € Aufwand in H1/14
- **Free Cashflow** reduziert sich von 34,0 Mio. € in H1/13 auf 23,0 Mio. € in H1/14
- **Guidance** 2014 erhöht: Umsatz rund 2,0 Mrd. € und EBIT-Marge rund 6,5%

1) Inkl. Reis-Gruppe und Alema



Konzern Auftragseingang¹

Robuste Kundennachfrage

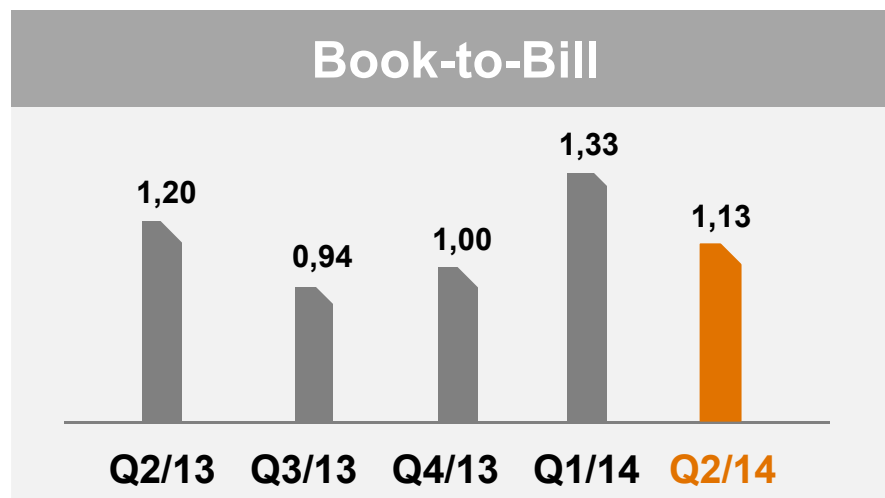
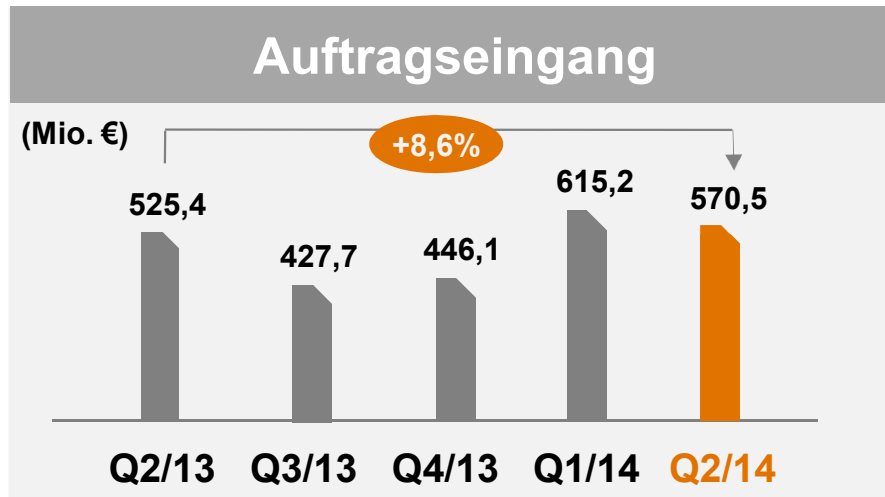

Entwicklung

- Auftragseingang steigt in Q2/14 um 8,6% auf 570,5 Mio. €
 - Treiber der Nachfrage: Automotive und Flugzeugbau
 - Ohne Akquisitionen¹ (45,4 Mio. €) Auftragseingang auf stabilem Niveau verglichen mit Q2/13
- Book-to-Bill nach wie vor deutlich über 1

1) Inkl. Reis-Gruppe und Alema



Konzern Umsatz¹

Umsatz profitiert von starken Auftragseingängen

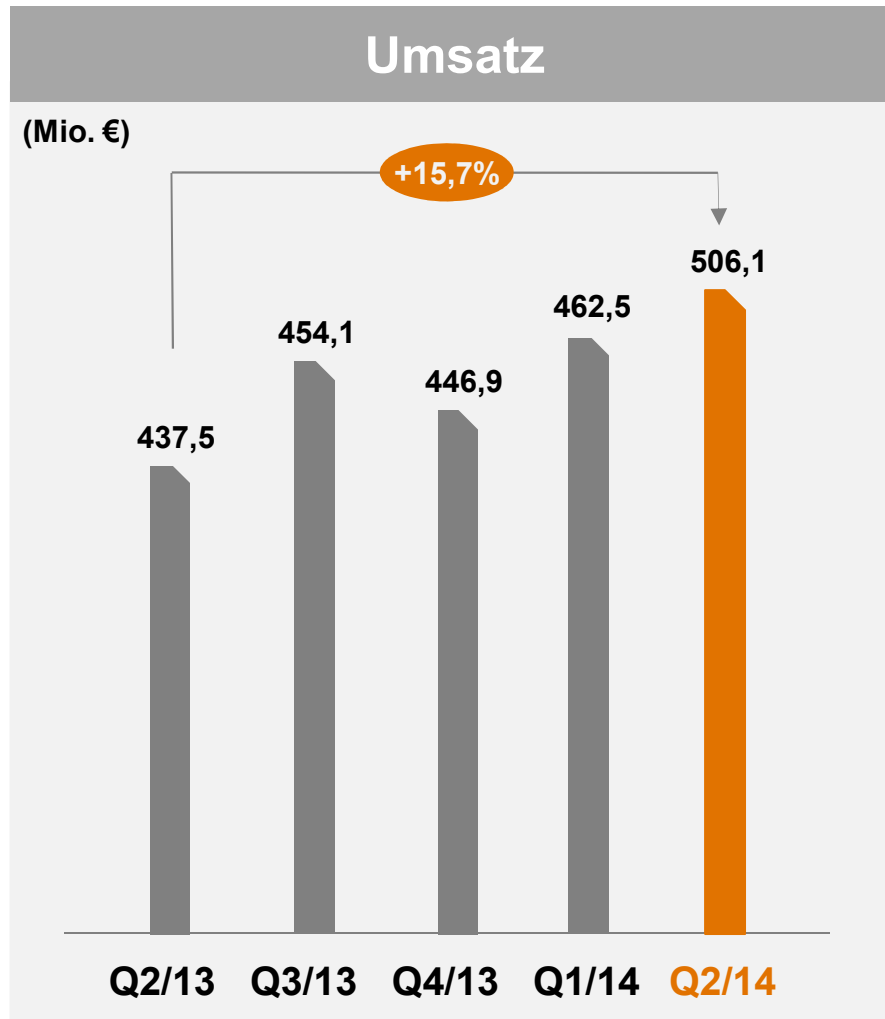

- Entwicklung**
- Umsatz steigt um 15,7% auf 506,1 Mio. € in Q2/14
 - Anteil China bei 16%
 - Auftragsbestand zum 30.06.14 mit 1.273,3 Mio. € auf Rekordniveau
 - Reis-Gruppe und Alema mit einem Auftragsbestand von 101,4 Mio. € enthalten
 - Gute Auslastung sichert Turnaround der Reis-Gruppe

1) Inkl. Reis-Gruppe und Alema

Konzern Profitabilität¹

EBIT-Marge trotz Reis Integration stark

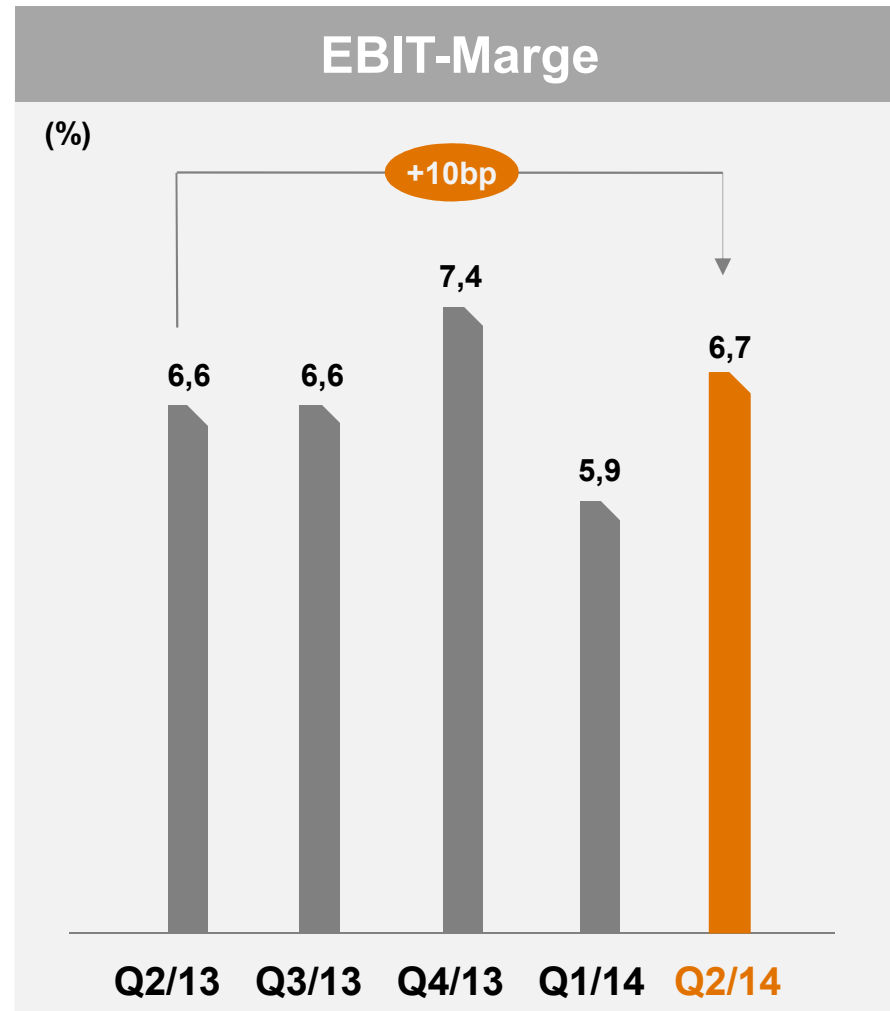

- Entwicklung**
- Trotz Integrationsaufwand für die Reis-Gruppe steigt das EBIT deutlich von 29,0 Mio. € (Q2/13) auf 34,1 Mio. € (Q2/14)
 - Reis-Gruppe im Zeitplan für EBIT-Break Even ab Q3/14
 - EBIT Marge wächst auf 6,7% in Q2/14
 - Robotics:
 - Hoher Absatz Agilus
 - Erfolge Effizienzprogramm
 - Systems:
 - Verbesserung Prozesse
 - Solide Preisqualität

1) Inkl. Reis-Gruppe und Alema

Konzern Finanzergebnisse¹

Kennzahlen Q2/14 und H1/14

(Mio. €)	Q2/13	Q2/14	Delta	H1/13	H1/14	Delta
Auftragseingang	525,4	570,5	8,6%	1.008,1	1.185,7	17,6%
Umsatzerlöse	437,5	506,1	15,7%	873,5	968,6	10,9%
Bruttoergebnis	103,9	130,5	25,6%	209,3	238,5	14,0%
in % der Umsatzerlöse	23,7	25,8	-	24,0	24,6	-
EBITDA	37,4	44,3	18,4%	73,6	81,6	10,9%
in % der Umsatzerlöse	8,5	8,8	-	8,4	8,4	-
Ergebnis vor Zinsen und Steuern (EBIT)²	29,0	34,1	17,6%	57,4	61,2	6,6%
in % der Umsatzerlöse	6,6	6,7	-	6,6	6,3	-
Investitionen	9,9	13,1	32,3%	18,9	27,2	43,9%
Nettoliquidität (30.06.)	76,6	129,5	69,1%	76,6	129,5	69,1%
Mitarbeiter (30.06.)³	7.534	9.389	24,6%	7.534	9.389	24,6%
Cash Earnings	20,2	31,3	55,0%	50,4	63,9	26,8%
Cashflow aus laufender Geschäftstätigkeit	44,8	-10,1	-	69,2	39,6	-42,8%
Free Cashflow	18,5	1,0	-	34,0	23,0	-32,4%

1) Inkl. Reis-Gruppe und Alema

2) Bereinigt um im Betriebsergebnis enthaltene Finanzierungskosten (IAS 23 R)

3) Mitarbeiter Reis-Gruppe und Alema: 1.217 (30.06.2014)

Robotics und Systems¹

Umsatz und organische Profitabilität deutlich gesteigert

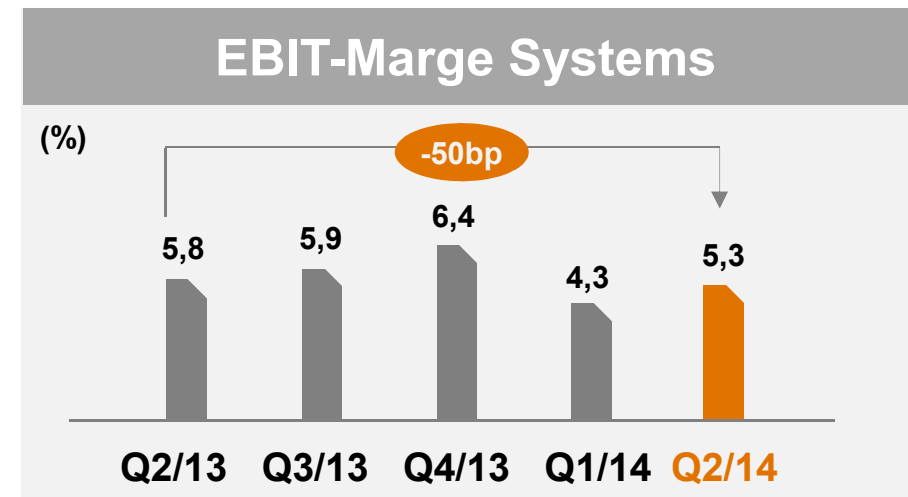
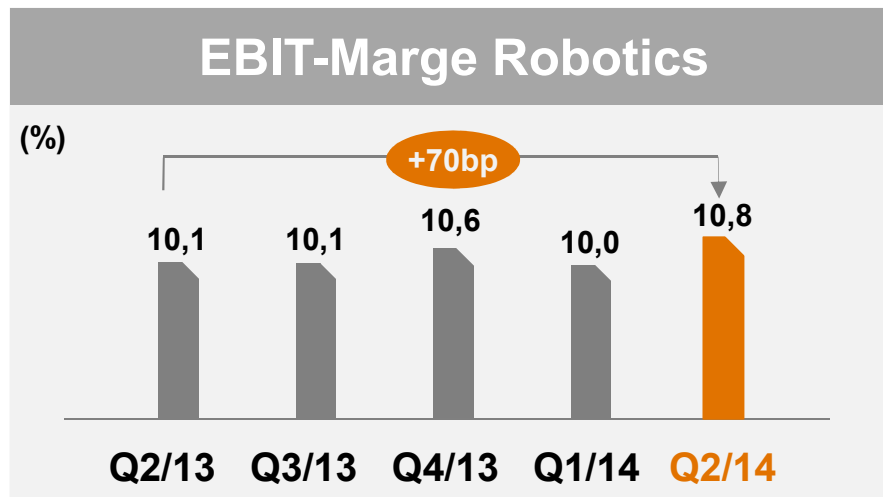
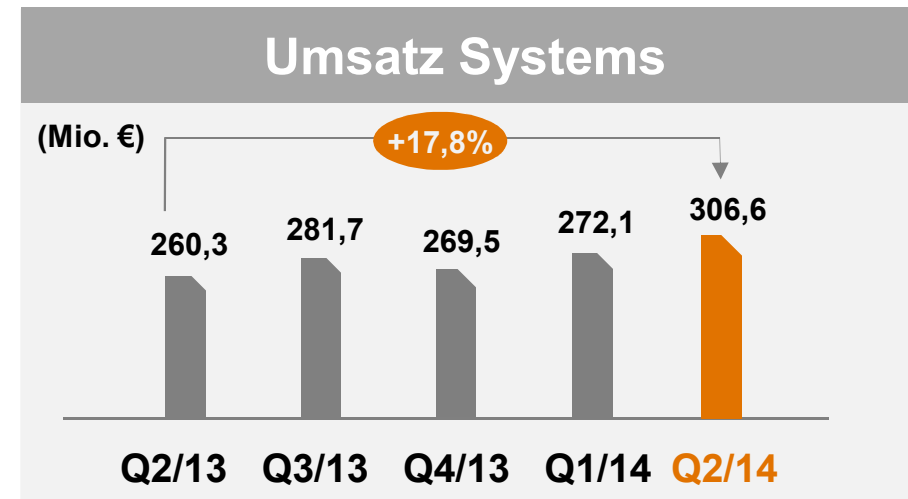
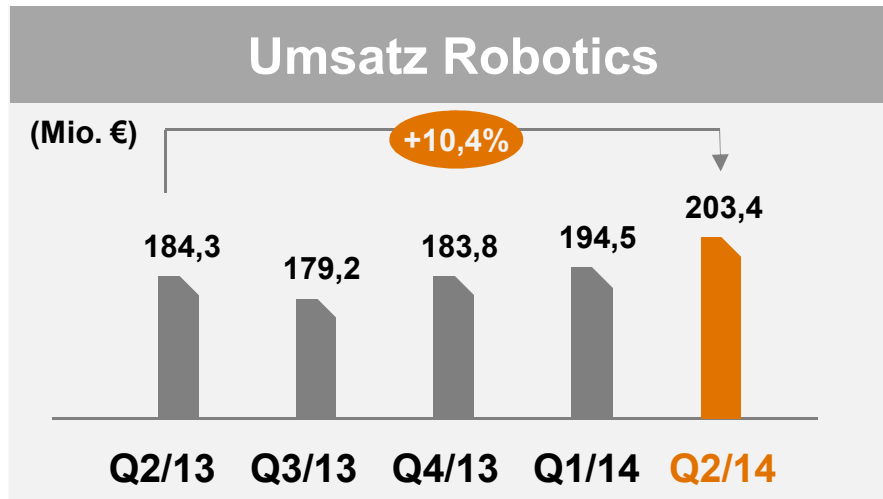

1) Inkl. Reis-Gruppe und Alema

Guidance 2014¹

Erwartungen Umsatz und EBIT-Marge erhöht



~2,0 Mrd. €

Umsatz

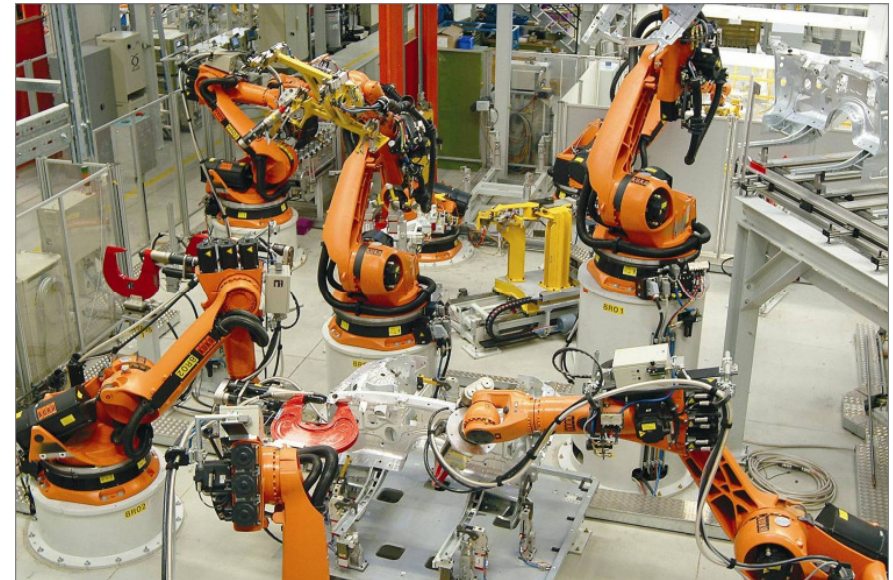

~6,5%

EBIT-Marge

1) Inkl. Reis-Gruppe und Alema

Disclaimer

Die Präsentation enthält in die Zukunft gerichtete Aussagen, welche auf Annahmen und Schätzungen der Unternehmensleitung der KUKA Aktiengesellschaft beruhen. Auch wenn die Unternehmensleitung der Ansicht ist, dass diese Annahmen und Schätzungen zutreffend sind, können die künftige tatsächliche Entwicklung und die künftigen tatsächlichen Ergebnisse von diesen Annahmen und Schätzungen aufgrund vielfältiger Faktoren erheblich abweichen.

Zu diesen Faktoren können beispielsweise die Veränderung der gesamtwirtschaftlichen Lage, der Wechselkurse und der Zinssätze sowie Veränderungen innerhalb der Märkte gehören. Die KUKA Aktiengesellschaft übernimmt keine Gewährleistung und keine Haftung dafür, dass die künftige Entwicklung und die künftig erzielten tatsächlichen Ergebnisse mit den geäußerten Annahmen und Schätzungen übereinstimmen werden.

© Copyright 2014 – KUKA Aktiengesellschaft – All rights reserved.



IAS 23 R

Überleitung EBIT

(Mio. €)	Q2/13	Q3/13	Q4/13	Q1/14	Q2/14
Betriebsergebnis	27,8	28,3	30,4	26,4	33,2
Überleitung zum Ergebnis vor Zinsen und Steuern (EBIT)					
in den Umsatzkosten enthaltene Finanzierungskosten	1,2	1,7	2,6	0,7	0,9
Ergebnis vor Zinsen und Steuern (EBIT)¹	29,0	30,0	33,0	27,1	34,1

1) Bereinigt um im Betriebsergebnis enthaltene Finanzierungskosten (IAS 23 R)

