

# KUKA

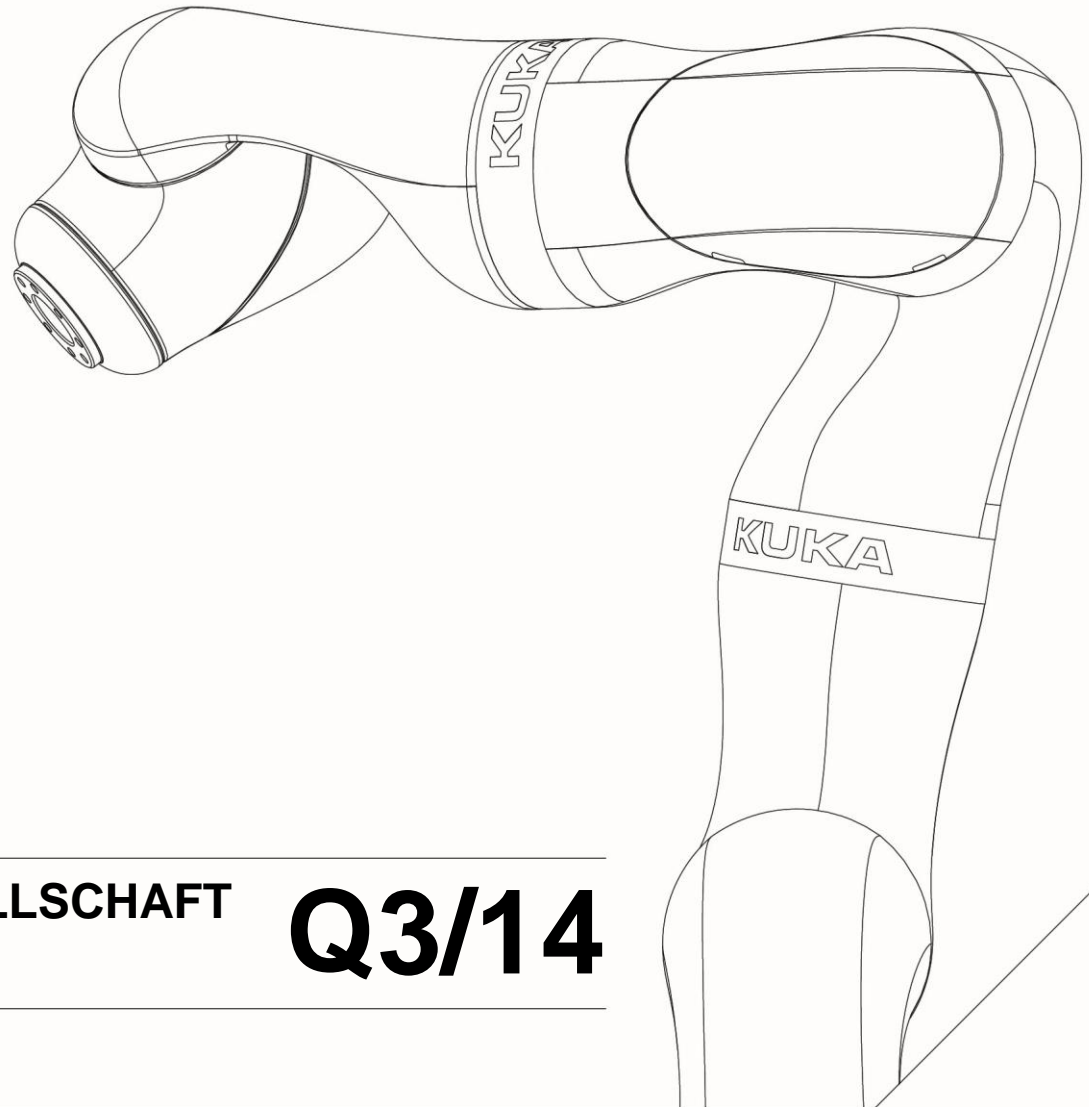

---

**KUKA AKTIENGESELLSCHAFT**  
**05.11.2014**

---

**Q3/14**

Highlights 9M/14<sup>1</sup>

## KUKA – starkes profitables Wachstum geht weiter

**1.741,7** Mio. € Auftragseingang (+21,3%<sup>2</sup>)

Wachstum in Q3/14 beschleunigt (+30,0%<sup>3</sup>)



**1.507,9** Mio. € Umsatz (+13,6%<sup>2</sup>)

Robotics und Systems erzielen Quartalsrekord in Q3/14

**6,5%** EBIT-Marge

Turnaround bei Reis Gruppe in Q3/14 geschafft

Robotics erzielt 11,6%<sup>3</sup> in Q3/14



**45,1** Mio. € Ergebnis nach Steuern (+8,2%<sup>2</sup>)

Finanzergebnis nach Kündigung Hochzinsanleihe deutlich verbessert in Q3/14



## Guidance bestätigt

Umsatz ~2,0 Mrd. €

EBIT-Marge ~6,5 %

1) Inkl. Reis-Gruppe und Alema seit Jahresanfang 2014

2) Vergleich 9M/13 vs. 9M/14

3) Vergleich Q3/13 vs. Q3/14

Konzern Auftragseingang<sup>1</sup>

## Kundennachfrage ungebrochen robust

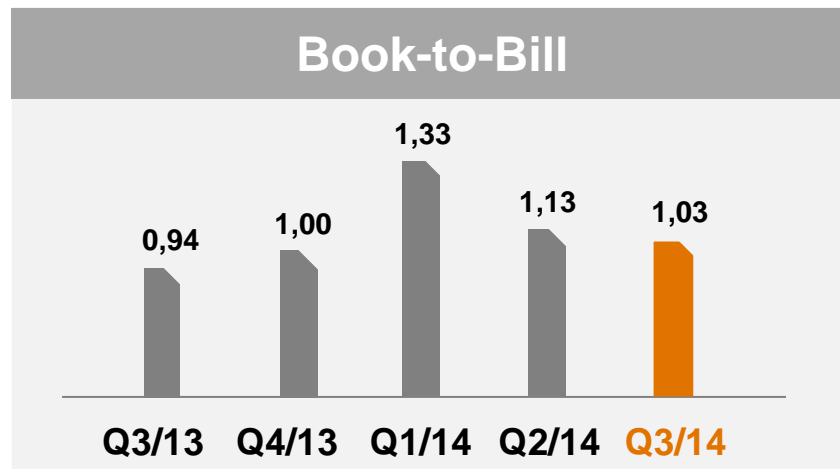
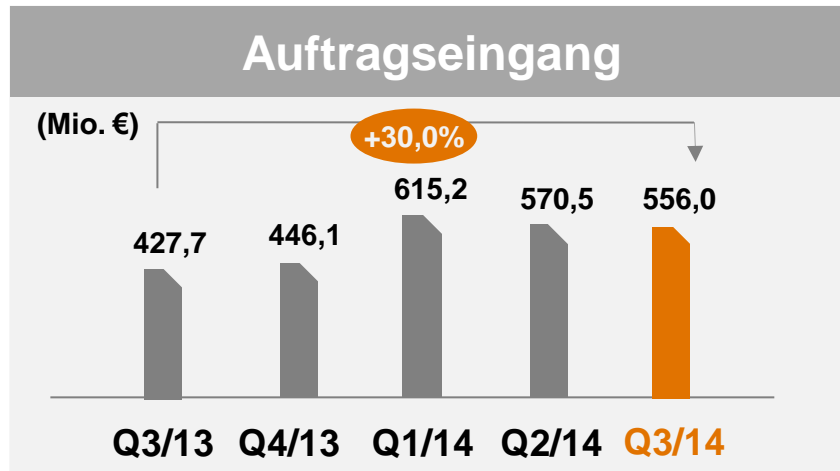

- ### Entwicklung
- Auftragseingang steigt in Q3/14 um 30,0% auf 556,0 Mio. €
    - Nachfrage Automotive ungebrochen gut auf hohem Niveau
    - General Industry konstant und hohe Nachfrage Flugzeugbau
    - Auftragseingang ohne Akquisitionen<sup>1</sup> +23,8% in Q3/14
  - Gute Entwicklung Book-to-Bill sichert Auslastung in den nächsten Quartalen
  - Video Boeing: [http://www.boeing.com/boeing/Features/2014/07/bca\\_777\\_fuselage\\_07\\_14\\_14.page](http://www.boeing.com/boeing/Features/2014/07/bca_777_fuselage_07_14_14.page)

1) Inkl. Reis-Gruppe und Alema seit Jahresanfang 2014

Konzern Umsatz<sup>1</sup>

## Umsatz auf Rekordniveau in Q3/14

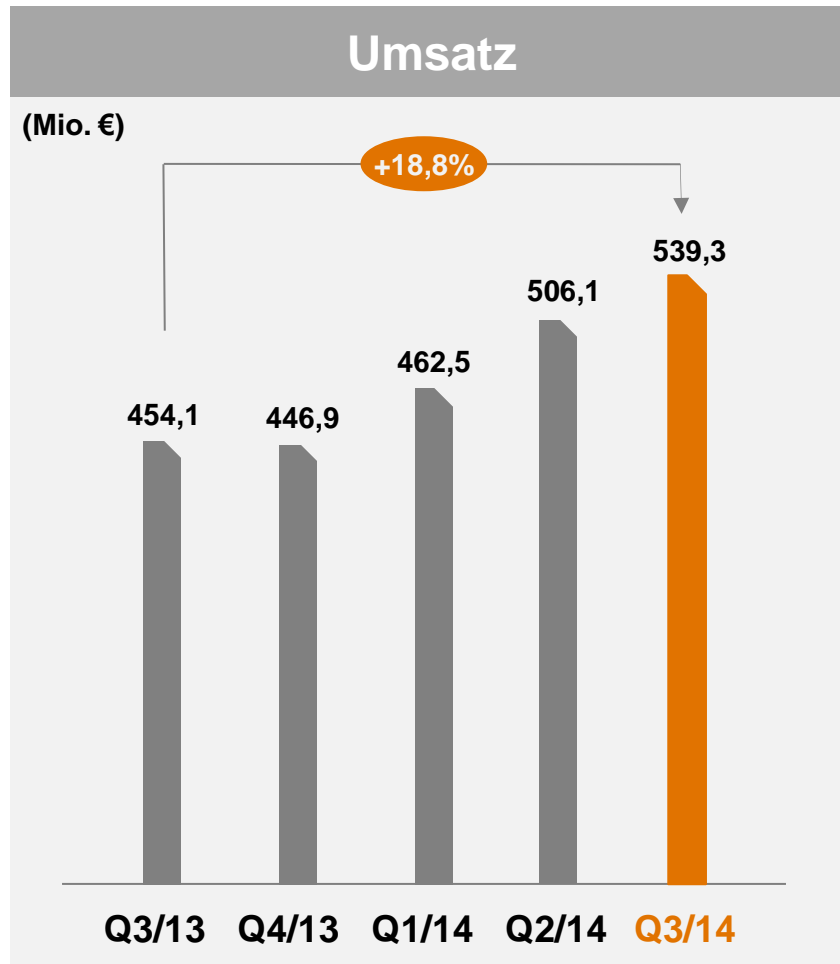

- Entwicklung**
- Umsatz steigt um 18,8% auf 539,3 Mio. € in Q3/14
  - Auftragsbestand weiter angestiegen und mit 1,29 Mrd. € zum 30.09.14 auf Rekordniveau
    - Gute Auslastung und hohe Visibilität im gesamten KUKA Konzern
    - Reis-Gruppe und Alema mit einem Auftragsbestand von über 90 Mio. € enthalten

1) Inkl. Reis-Gruppe und Alema seit Jahresanfang 2014

## Konzern Profitabilität<sup>1</sup>

# Starke Entwicklung der Profitabilität

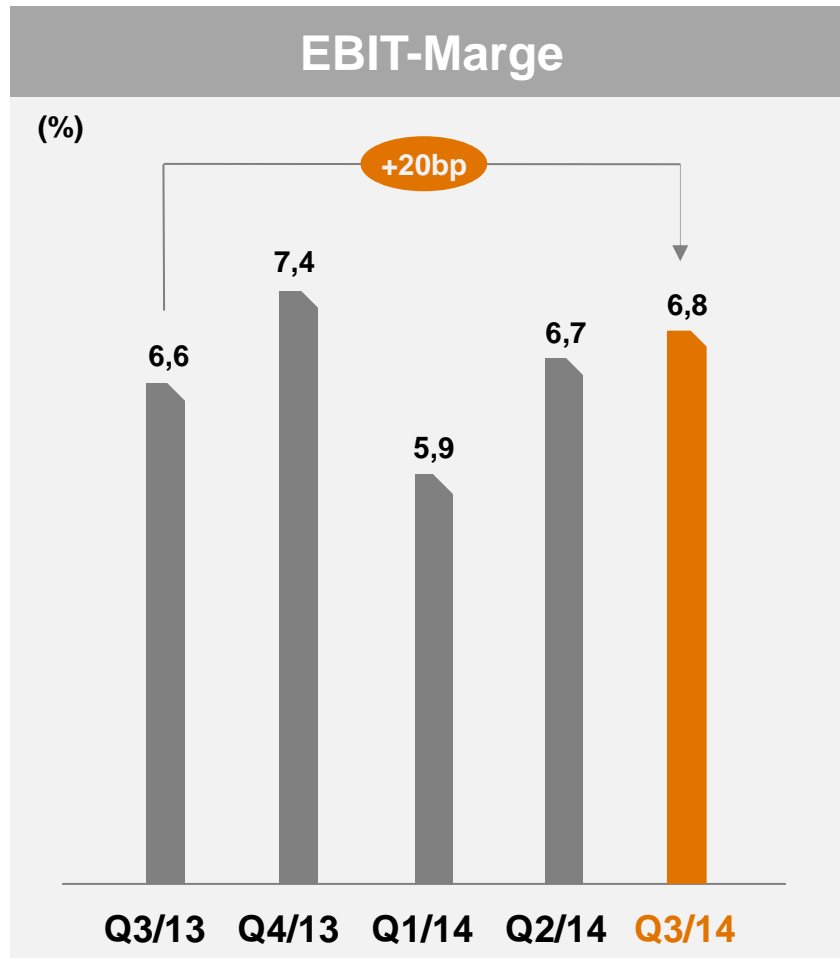

- ### Entwicklung
- EBIT steigt von 30,1 Mio. € (Q3/13) auf 36,8 Mio. € (Q3/14)
    - Reis-Gruppe erzielt ein EBIT von 0,1 Mio. € in Q3/14
    - Beratungskosten wegen Swisslog Übernahme fallen in Q3/14 an
  - EBIT Marge wächst auf 6,8%
  - Gute Preisqualität im Auftragsbestand

1) Inkl. Reis-Gruppe und Alema seit Jahresanfang 2014

## Konzern Finanzergebnisse<sup>1</sup>

# Kennzahlen Q3/14 und 9M/14

(Mio. €)	Q3/13	Q3/14	Delta	9M/13	9M/14	Delta
<b>Auftragseingang</b>	427,7	556,0	30,0%	1.435,8	1.741,7	21,3%
<b>Umsatzerlöse</b>	454,1	539,3	18,8%	1.327,6	1.507,9	13,6%
<b>Bruttoergebnis</b>	105,6	137,3	30,0%	314,9	375,8	19,3%
in % der Umsatzerlöse	23,3	25,5	-	23,7	24,9	-
<b>EBITDA</b>	41,2	47,1	14,3%	114,8	128,7	12,1%
in % der Umsatzerlöse	9,1	8,7	-	8,6	8,5	-
<b>Ergebnis vor Zinsen und Steuern (EBIT)<sup>2</sup></b>	30,1	36,8	22,3%	87,5	98,0	12,0%
in % der Umsatzerlöse	6,6	6,8	-	6,6	6,5	-
<b>Investitionen</b>	14,9	19,7	32,2%	33,8	46,9	38,8%
<b>Nettoliquidität (30.09.)</b>	135,8	182,4	34,3%	135,8	182,4	34,3%
<b>Mitarbeiter (30.09.)<sup>3</sup></b>	7.842	9.588	22,3%	7.842	9.588	22,3%
<b>Cash Earnings</b>	26,8	35,6	32,8%	77,2	99,5	28,9%
<b>Cashflow aus laufender Geschäftstätigkeit</b>	60,0	63,7	6,2%	129,2	103,3	-20,0%
<b>Free Cashflow</b>	45,3	48,3	6,6%	79,3	71,3	-10,1%

1) Inkl. Reis-Gruppe und Alema seit Jahresanfang 2014

2) Bereinigt um im Betriebsergebnis enthaltene Finanzierungskosten (IAS 23 R)

3) Mitarbeiter Reis-Gruppe und Alema: 1.227 (30.09.2014)

Robotics und Systems<sup>1</sup>

## Umsatz und organische Profitabilität auf Rekordniveau

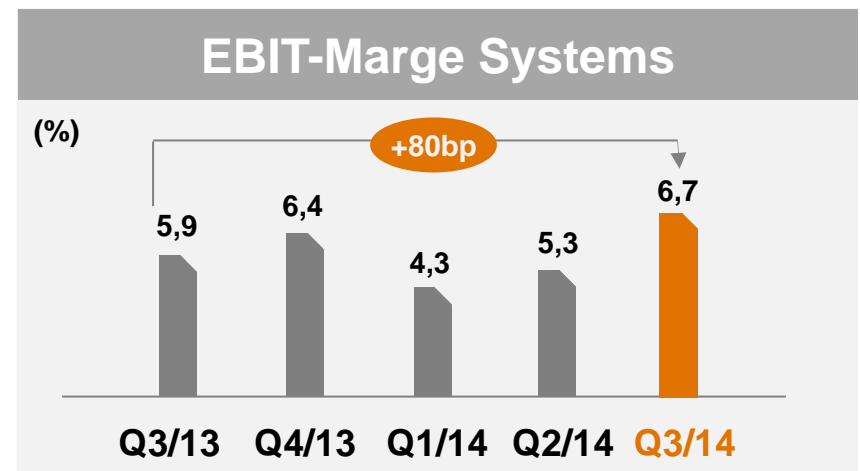
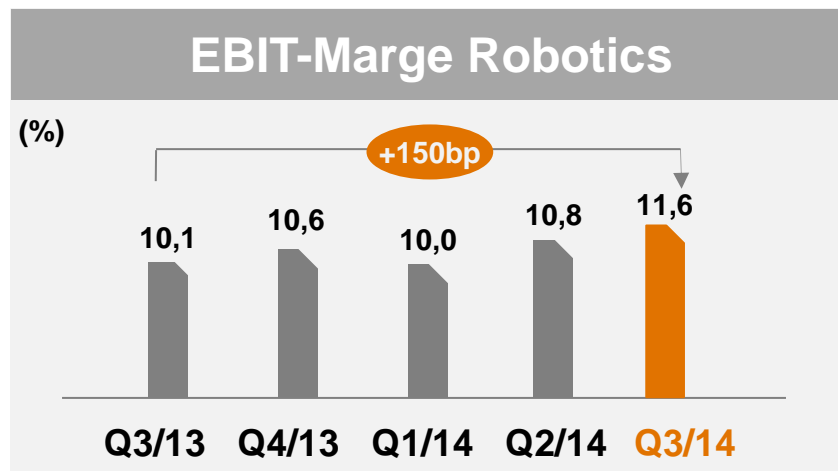
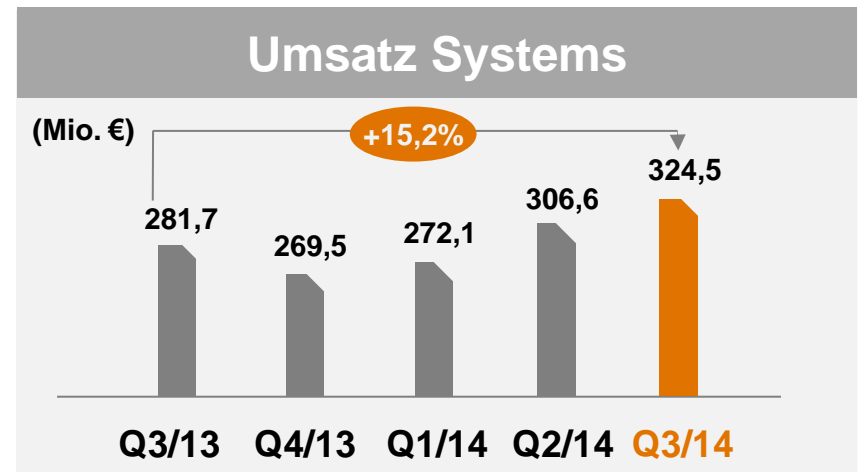
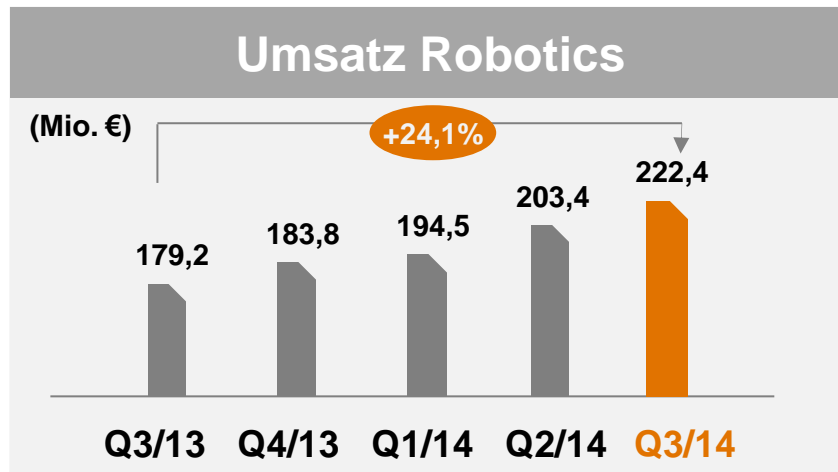

1) Inkl. Reis-Gruppe und Alema seit Jahresanfang 2014

Schaffung eines globalen „Automation Powerhouse“

## Swisslog als optimale Ergänzung für KUKA

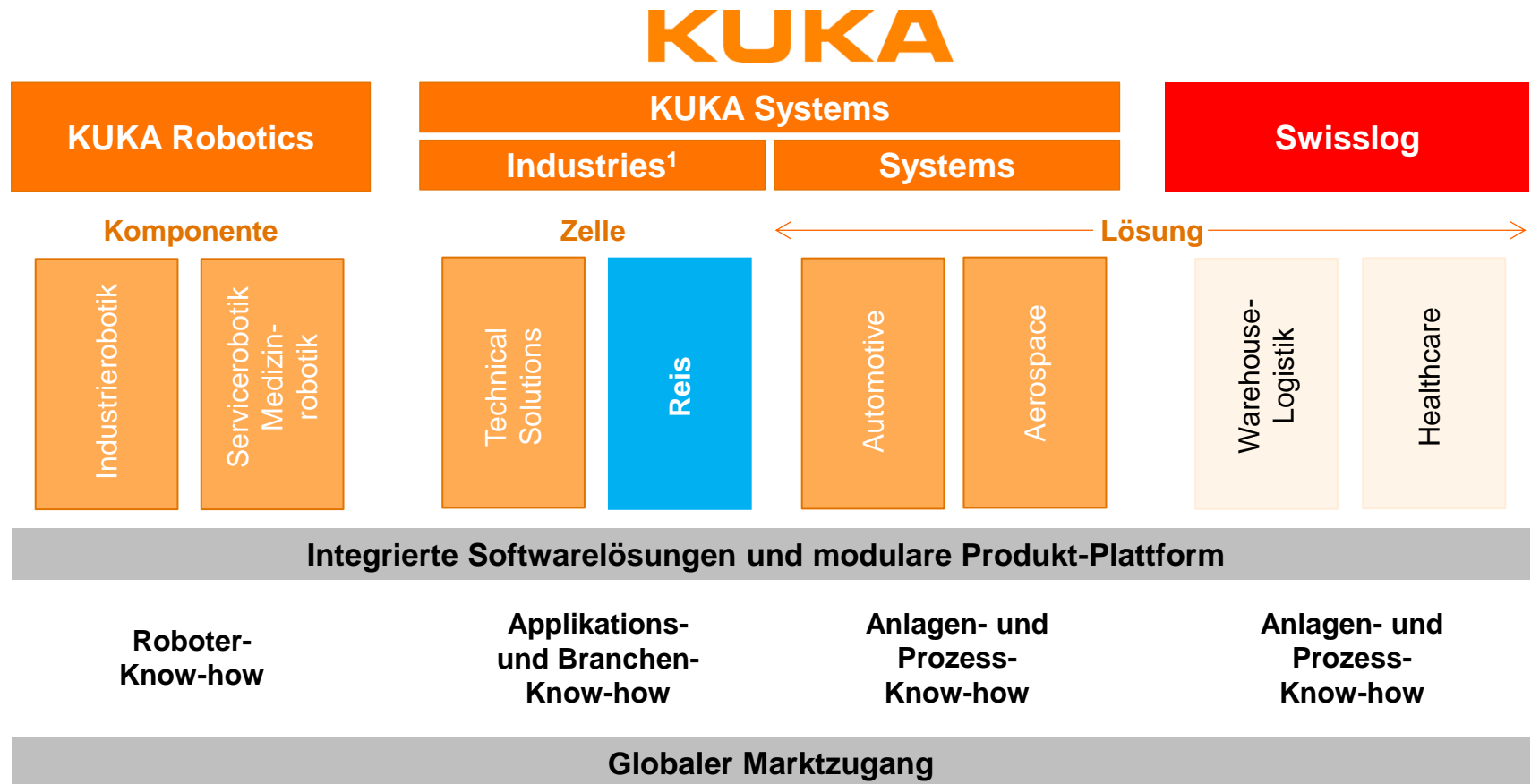

1) In Planung



Zusätzliches Absatzpotenzial für KUKA und Swisslog

## Erweiterung auf wachstumsstarke Branchen

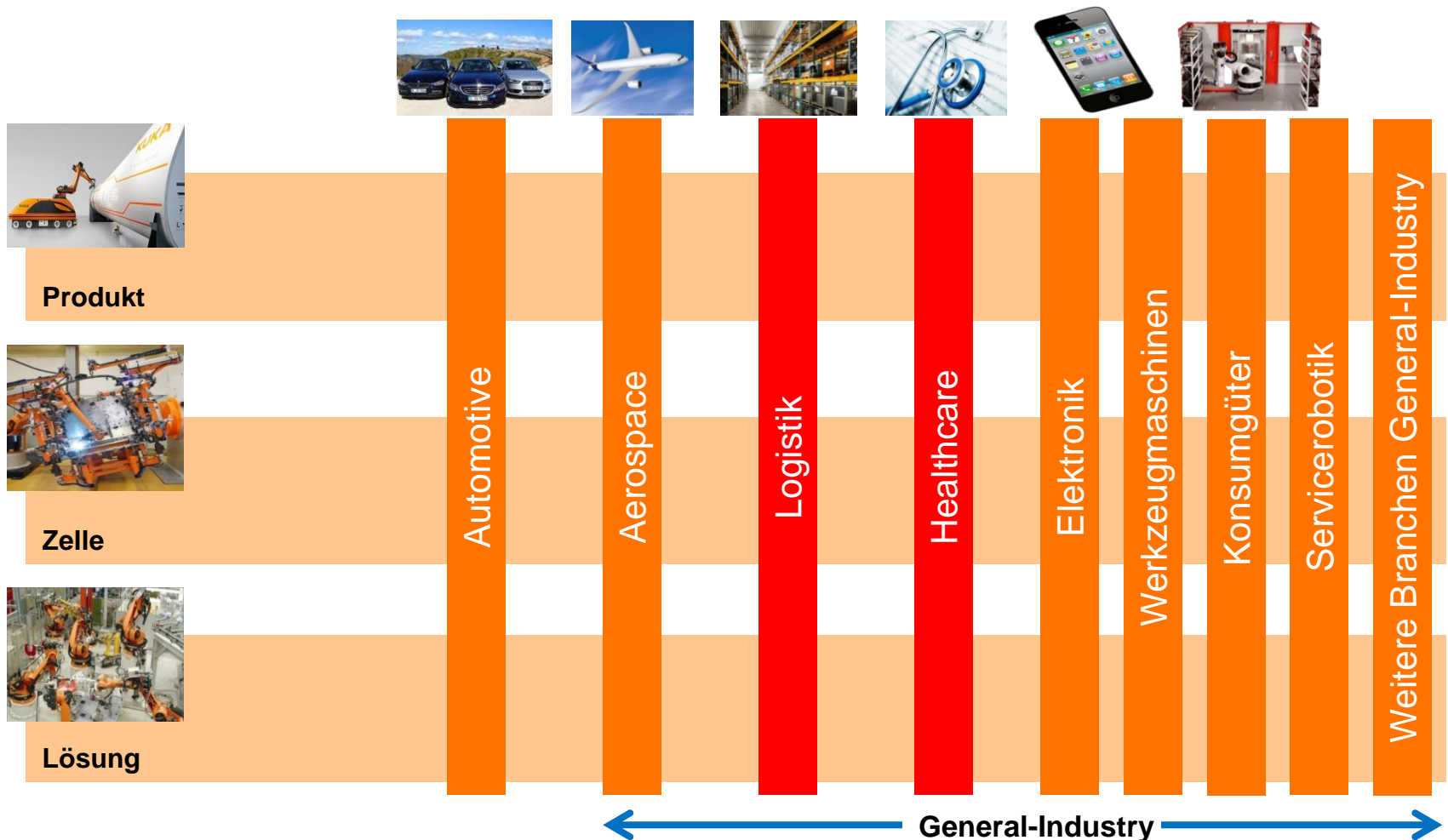

Guidance 2014<sup>1</sup>

## Ausblick Umsatz und EBIT-Marge bestätigt



**~2,0 Mrd. €**

**Umsatz**



**~6,5%**

**EBIT-Marge**

1) Inkl. Reis-Gruppe und Alema seit Jahresanfang 2014

## Disclaimer

Die Präsentation enthält in die Zukunft gerichtete Aussagen, welche auf Annahmen und Schätzungen der Unternehmensleitung der KUKA Aktiengesellschaft beruhen. Auch wenn die Unternehmensleitung der Ansicht ist, dass diese Annahmen und Schätzungen zutreffend sind, können die künftige tatsächliche Entwicklung und die künftigen tatsächlichen Ergebnisse von diesen Annahmen und Schätzungen aufgrund vielfältiger Faktoren erheblich abweichen.

Zu diesen Faktoren können beispielsweise die Veränderung der gesamtwirtschaftlichen Lage, der Wechselkurse und der Zinssätze sowie Veränderungen innerhalb der Märkte gehören. Die KUKA Aktiengesellschaft übernimmt keine Gewährleistung und keine Haftung dafür, dass die künftige Entwicklung und die künftig erzielten tatsächlichen Ergebnisse mit den geäußerten Annahmen und Schätzungen übereinstimmen werden.

© Copyright 2014 – KUKA Aktiengesellschaft – All rights reserved.

IAS 23 R

# Überleitung EBIT

(Mio. €)	Q3/13	Q4/13	Q1/14	Q2/14	Q3/14
<b>Betriebsergebnis</b>	28,3	30,4	26,4	33,2	35,9
<b>Überleitung zum Ergebnis vor Zinsen und Steuern (EBIT)</b>					
<b>in den Umsatzkosten enthaltene Finanzierungskosten</b>	1,7	2,6	0,7	0,9	0,9
<b>Ergebnis vor Zinsen und Steuern (EBIT)<sup>1</sup></b>	30,0	33,0	27,1	34,1	36,8

1) Bereinigt um im Betriebsergebnis enthaltene Finanzierungskosten (IAS 23 R)