



KR 140 R3200-2 PA



技术数据

最大运动范围	3195 mm
额定负荷	140 kg
最大负载能力	180 kg
转盘/大臂/小臂的最大附加负载	300 kg / 130 kg / 150 kg
位姿重复精度 (ISO 9283)	± 0.07 mm
轴数	5
安装位置	地面
占地面积	754 mm x 754 mm
重量	约 1017 kg

轴数据

运动范围	
A1	±185°
A2	-140° / -5°
A3	0° / 165°
A4	-
A5	-55° / 150°
A6	±350°
额定负载时的速度	
A1	137°/s
A2	111°/s
A3	119°/s
A4	-
A5	225°/s
A6	321°/s

运行条件

运行时的环境温度	0 °C 至 55 °C (273 K 至 328 K)
----------	------------------------------

防护等级

防护等级 (IEC 60529)	IP65
机器人机械手防护等级 (IEC 60529)	IP65

控制器

控制系统	KR C5
------	-------

工作空间图

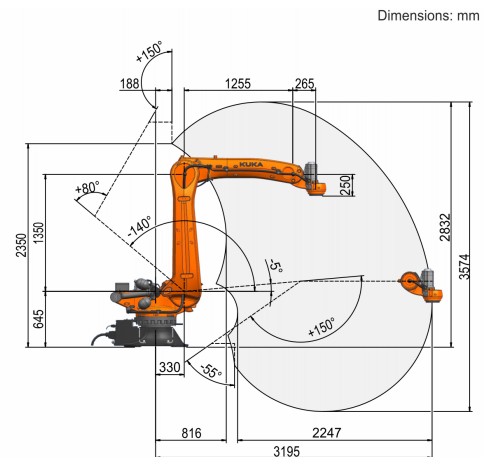

负载图

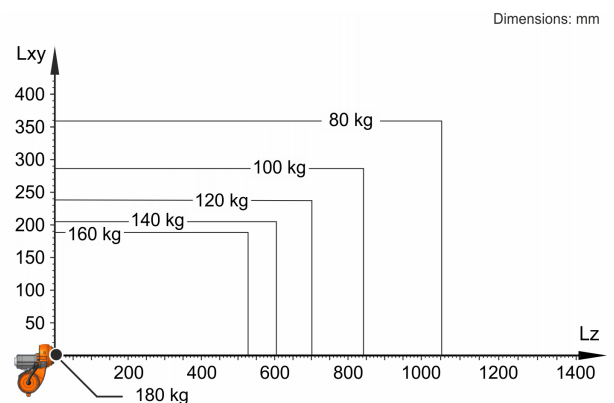

KR 140 R3200-2 PA 设计用于 140 kg 的额定负载能力，以便最佳利用机器人的性能和动态性。仅在质量重心位置为 0 mm 且安装了针对负载规格优化过的附加负载时，180 kg 的最大负载能力才适用。必须用 KUKA.Load 或 KUKA Compose 检查特殊的负载情况。如果需要详细咨询，请联系 KUKA 支持部。

连接法兰

